

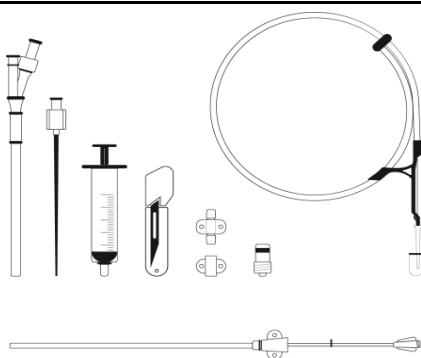

Инфузионная терапия Lery Medical Technology (Китай)

№	Арт.	Наименование	Ед. Изм.	Кол-во в кор.	
ЦВК					
ЦВК одноканальные, взрослые, экономичная комплектация (серия EV)					
1	MMCVCBJ1-18-15 (EV)	Набор одноразовый с центрально венозным катетером, одноканальный р-р 4F (18Ga) (экономичная комплектация с V образной иглой, длина катетера 15)	шт	120	
2	MMCVCBJ1-18-20 (EV)	Набор одноразовый с центрально венозным катетером, одноканальный р-р 4F (18Ga) (экономичная комплектация с V образной иглой, длина катетера 20)	шт	120	
3	MMCVCBJ1-18-30 (EV)	Набор одноразовый с центрально венозным катетером, одноканальный р-р 4F (18Ga) (экономичная комплектация с V образной иглой, длина катетера 30)	шт	120	
4	MMCVCBJ1-16-15 (EV)	Набор одноразовый с центрально венозным катетером, одноканальный р-р 5F (16Ga) (экономичная комплектация с V образной иглой, длина катетера 15)	шт	120	
5	MMCVCBJ1-16-20 (EV)	Набор одноразовый с центрально венозным катетером, одноканальный р-р 5F (16Ga) (экономичная комплектация с V образной иглой, длина катетера 20)	шт	120	
6	MMCVCBJ1-16-30 (EV)	Набор одноразовый с центрально венозным катетером, одноканальный р-р 5F (16Ga) (экономичная комплектация с V образной иглой, длина катетера 30)	шт	120	
7	MMCVCBJ1-14-15 (EV)	Набор одноразовый с центрально венозным катетером, одноканальный р-р 6F (14Ga) (экономичная комплектация с V образной иглой, длина катетера 15)	шт	120	
8	MMCVCBJ1-14-20 (EV)	Набор одноразовый с центрально венозным катетером, одноканальный р-р 6F (14Ga) (экономичная комплектация с V образной иглой, длина катетера 20)	шт	120	
9	MMCVCBJ1-14-30 (EV)	Набор одноразовый с центрально венозным катетером, одноканальный р-р 6F (14Ga) (экономичная комплектация с V образной иглой, длина катетера 30)	шт	120	

ЦВК одноканальные, взрослые, стандартная комплектация (серия V)



10	MMCVCBJ1-18-15 (V)	Набор одноразовый с центрально венозным катетером, одноканальный р-р 18 Ga (стандартная комплектация с V образной иглой, длина катетера 15см)	шт	120	
11	MMCVCBJ1-18-20 (V)	Набор одноразовый с центрально венозным катетером, одноканальный р-р 18 Ga (стандартная комплектация с V образной иглой, длина катетера 20см)	шт	120	
12	MMCVCBJ1-18-30 (V)	Набор одноразовый с центрально венозным катетером, одноканальный р-р 18 Ga (стандартная комплектация с V образной иглой, длина катетера 30см)	шт	120	
13	MMCVCBJ1-16-15 (V)	Набор одноразовый с центрально венозным катетером, одноканальный р-р 16 Ga (стандартная комплектация с V образной иглой, длина катетера 15см)	шт	120	
14	MMCVCBJ1-16-20 (V)	Набор одноразовый с центрально венозным катетером, одноканальный р-р 16 Ga (стандартная комплектация с V образной иглой, длина катетера 20см)	шт	120	
15	MMCVCBJ1-16-30 (V)	Набор одноразовый с центрально венозным катетером, одноканальный р-р 16 Ga (стандартная комплектация с V образной иглой, длина катетера 30см)	шт	120	
16	MMCVCBJ1-14-15 (V)	Набор одноразовый с центрально венозным катетером, одноканальный р-р 14 Ga (стандартная комплектация с V образной иглой, длина катетера 15см)	шт	120	
17	MMCVCBJ1-14-20 (V)	Набор одноразовый с центрально венозным катетером, одноканальный р-р 14 Ga (стандартная комплектация с V образной иглой, длина катетера 20см)	шт	120	
18	MMCVCBJ1-14-30 (V)	Набор одноразовый с центрально венозным катетером, одноканальный р-р 14 Ga (стандартная комплектация с V образной иглой, длина катетера 30см)	шт	120	

ЦВК одноканальные, взрослые, стандартная комплектация с нитиноловым проводником (серия VN)

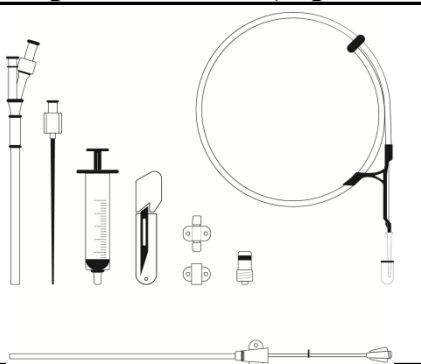

19	MMCVCBJ1-18-15 (VN)	Набор одноразовый с центрально венозным катетером, одноканальный р-р 18 Ga (стандартная комплектация с V образной иглой и нитиноловым проводником, длина катетера 15см)	шт	120	
20	MMCVCBJ1-18-20 (VN)	Набор одноразовый с центрально венозным катетером, одноканальный р-р 18 Ga (стандартная комплектация с V образной иглой и нитиноловым проводником, длина катетера 20см)	шт	120	

21	MMCVCBJ1-18-30 (VN)	Набор одноразовый с центрально венозным катетером, одноканальный р-р 18 Ga (стандартная комплектация с V образной иглой и нитиноловым проводником, длина катетера 30см)	шт	120	
22	MMCVCBJ1-16-15 (VN)	Набор одноразовый с центрально венозным катетером, одноканальный р-р 16 Ga (стандартная комплектация с V образной иглой и нитиноловым проводником, длина катетера 15см)	шт	120	
23	MMCVCBJ1-16-20 (VN)	Набор одноразовый с центрально венозным катетером, одноканальный р-р 16 Ga (стандартная комплектация с V образной иглой и нитиноловым проводником, длина катетера 20см)	шт	120	
24	MMCVCBJ1-16-30 (VN)	Набор одноразовый с центрально венозным катетером, одноканальный р-р 16 Ga (стандартная комплектация с V образной иглой и нитиноловым проводником, длина катетера 30см)	шт	120	
25	MMCVCBJ1-14-15 (VN)	Набор одноразовый с центрально венозным катетером, одноканальный р-р 14 Ga (стандартная комплектация с V образной иглой и нитиноловым проводником, длина катетера 15см)	шт	120	
26	MMCVCBJ1-14-20 (VN)	Набор одноразовый с центрально венозным катетером, одноканальный р-р 14 Ga (стандартная комплектация с V образной иглой и нитиноловым проводником, длина катетера 20см)	шт	120	
27	MMCVCBJ1-14-30 (VN)	Набор одноразовый с центрально венозным катетером, одноканальный р-р 14 Ga (стандартная комплектация с V образной иглой и нитиноловым проводником, длина катетера 30см)	шт	120	

ЦВК одноканальные, взрослые, стандартная комплектация

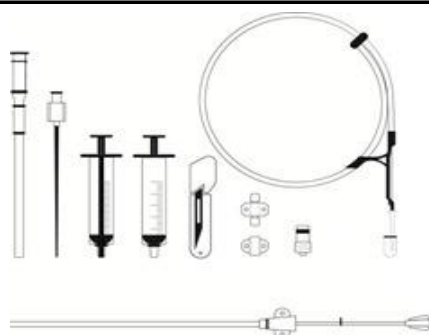

28	MMCVCBJ1-18-15	Набор одноразовый с центрально венозным катетером, одноканальный р-р 18 Ga (стандартная комплектация, длина катетера 15см)	шт	120	
29	MMCVCBJ1-18-20	Набор одноразовый с центрально венозным катетером, одноканальный р-р 18 Ga (стандартная комплектация, длина катетера 20см)	шт	120	
30	MMCVCBJ1-18-30	Набор одноразовый с центрально венозным катетером, одноканальный р-р 18 Ga (стандартная комплектация, длина катетера 30см)	шт	120	
31	MMCVCBJ1-16-15	Набор одноразовый с центрально венозным катетером, одноканальный р-р 16 Ga (стандартная комплектация, длина катетера 15см)	шт	120	
32	MMCVCBJ1-16-20	Набор одноразовый с центрально венозным катетером, одноканальный р-р 16 Ga (стандартная комплектация, длина катетера 20см)	шт	120	
33	MMCVCBJ1-16-30	Набор одноразовый с центрально венозным катетером, одноканальный р-р 16 Ga (стандартная комплектация, длина катетера 30см)	шт	120	
34	MMCVCBJ1-14-15	Набор одноразовый с центрально венозным катетером, одноканальный р-р 14 Ga (стандартная комплектация, длина катетера 15см)	шт	120	
35	MMCVCBJ1-14-20	Набор одноразовый с центрально венозным катетером, одноканальный р-р 14 Ga (стандартная комплектация, длина катетера 20см)	шт	120	

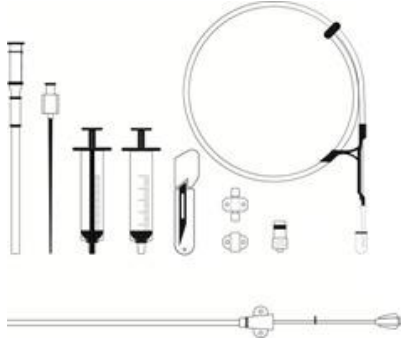
36	ММСVСВJ1-14-30	Набор одноразовый с центрально венозным катетером, одноканальный р-р 14 Ga (стандартная комплектация, длина катетера 30см)	шт	120	
ЦВК одноканальные, взрослые, стандартная комплектация с нитиноловым проводником (серия N)					
					
37	ММСVСВJ1-18-15 (N)	Набор одноразовый с центрально венозным катетером, одноканальный р-р 18 Ga (стандартная комплектация с нитиноловым проводником, длина катетера 15см)	шт	120	
38	ММСVСВJ1-18-20 (N)	Набор одноразовый с центрально венозным катетером, одноканальный р-р 18 Ga (стандартная комплектация с нитиноловым проводником, длина катетера 20см)	шт	120	
39	ММСVСВJ1-18-30 (N)	Набор одноразовый с центрально венозным катетером, одноканальный р-р 18 Ga (стандартная комплектация с нитиноловым проводником, длина катетера 30см)	шт	120	
40	ММСVСВJ1-16-15 (N)	Набор одноразовый с центрально венозным катетером, одноканальный р-р 16 Ga (стандартная комплектация с нитиноловым проводником, длина катетера 15см)	шт	120	
41	ММСVСВJ1-16-20 (N)	Набор одноразовый с центрально венозным катетером, одноканальный р-р 16 Ga (стандартная комплектация с нитиноловым проводником, длина катетера 20см)	шт	120	
42	ММСVСВJ1-16-30 (N)	Набор одноразовый с центрально венозным катетером, одноканальный р-р 16 Ga (стандартная комплектация с нитиноловым проводником, длина катетера 30см)	шт	120	
43	ММСVСВJ1-14-15 (N)	Набор одноразовый с центрально венозным катетером, одноканальный р-р 14 Ga (стандартная комплектация с нитиноловым проводником, длина катетера 15см)	шт	120	
44	ММСVСВJ1-14-20 (N)	Набор одноразовый с центрально венозным катетером, одноканальный р-р 14 Ga (стандартная комплектация с нитиноловым проводником, длина катетера 20см)	шт	120	
45	ММСVСВJ1-14-30 (N)	Набор одноразовый с центрально венозным катетером, одноканальный р-р 14 Ga (стандартная комплектация с нитиноловым проводником, длина катетера 30см)	шт	120	
ЦВК одноканальные, взрослые, расширенная комплектация (серия F)					
46	ММСVСВJ1-18-15 (F)	Набор одноразовый с центрально венозным катетером, одноканальный р-р 18 Ga (расширенная комплектация, длина катетера 15см)	шт	120	
47	ММСVСВJ1-18-20 (F)	Набор одноразовый с центрально венозным катетером, одноканальный р-р 18 Ga (расширенная комплектация, длина катетера 20см)	шт	120	

48	MMCVCBJ1-18-30 (F)	Набор одноразовый с центрально венозным катетером, одноканальный р-р 18 Ga (расширенная комплектация, длина катетера 30см)	шт	120	
49	MMCVCBJ1-16-15 (F)	Набор одноразовый с центрально венозным катетером, одноканальный р-р 16 Ga (расширенная комплектация, длина катетера 15см)	шт	120	
50	MMCVCBJ1-16-20 (F)	Набор одноразовый с центрально венозным катетером, одноканальный р-р 16 Ga (расширенная комплектация, длина катетера 20см)	шт	120	
51	MMCVCBJ1-16-30 (F)	Набор одноразовый с центрально венозным катетером, одноканальный р-р 16 Ga (расширенная комплектация, длина катетера 30см)	шт	120	
52	MMCVCBJ1-14-15 (F)	Набор одноразовый с центрально венозным катетером, одноканальный р-р 14 Ga (расширенная комплектация, длина катетера 15см)	шт	120	
53	MMCVCBJ1-14-20 (F)	Набор одноразовый с центрально венозным катетером, одноканальный р-р 14 Ga (расширенная комплектация, длина катетера 20см)	шт	120	
54	MMCVCBJ1-14-30 (F)	Набор одноразовый с центрально венозным катетером, одноканальный р-р 14 Ga (расширенная комплектация, длина катетера 30см)	шт	120	

ЦВК одноканальные, педиатрические, стандартная комплектация (серия S)

55	MMCVCBJ1-20-13 (S)	Набор одноразовый с центрально венозным катетером, одноканальный р-р 20 Ga (стандартная комплектация с иглой Сельдингера, длина катетера 13см)	шт	120	
56	MMCVCBJ1-20-20 (S)	Набор одноразовый с центрально венозным катетером, одноканальный р-р 20 Ga (стандартная комплектация с иглой Сельдингера, длина катетера 20см)	шт	120	

ЦВК одноканальные, педиатрические, стандартная комплектация с нитиноловым проводником (серия SN)

57	MMCVCBJ1-20-13 (SN)	Набор одноразовый с центрально венозным катетером, одноканальный р-р 20 Ga (стандартная комплектация с иглой Сельдингера и нитиноловым проводником, длина катетера 13см)	шт	120	
58	MMCVCBJ1-20-20 (SN)	Набор одноразовый с центрально венозным катетером, одноканальный р-р 20 Ga (стандартная комплектация с иглой Сельдингера и нитиноловым проводником, длина катетера 20см)	шт	120	

ЦВК одноканальные, педиатрические, расширенная комплектация (серия F)

59	MMCVSVJ1-20-13 (F)	Набор одноразовый с центрально венозным катетером, одноканальный р-р 20 Ga (стандартная комплектация с иглой Сельдингера и нитиноловым проводником, длина катетера 13см)	шт	120	
60	MMCVSVJ1-20-20 (F)	Набор одноразовый с центрально венозным катетером, одноканальный р-р 20 Ga (стандартная комплектация с иглой Сельдингера и нитиноловым проводником, длина катетера 20см)	шт	120	

ЦВК двухканальные, взрослые, экономичная комплектация (серия EV)

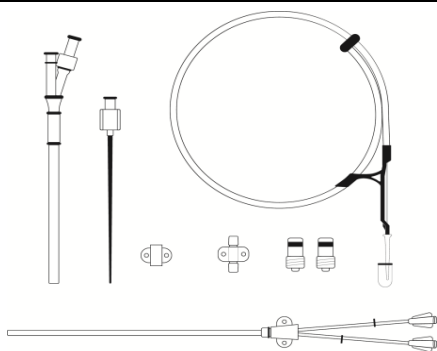

48	MMCVSVJ2-70-15 (EV)	Набор одноразовый с центрально венозным катетером, двухканальный р-р 7Fr (экономичная комплектация с V образной иглой, длина катетера 15см)	шт	120	
49	MMCVSVJ2-70-20 (EV)	Набор одноразовый с центрально венозным катетером, двухканальный р-р 7Fr (экономичная комплектация с V образной иглой, длина катетера 20см)	шт	120	
50	MMCVSVJ2-70-30 (EV)	Набор одноразовый с центрально венозным катетером, двухканальный р-р 7Fr (экономичная комплектация с V образной иглой, длина катетера 30см)	шт	120	

ЦВК двухканальные, взрослые, стандартная комплектация (серия V)

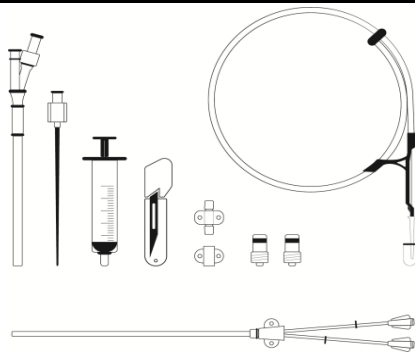

51	MMCVSVJ2-70-15 (V)	Набор одноразовый с центрально венозным катетером, двухканальный р-р 7Fr (стандартная комплектация с V образной иглой, длина катетера 15см)	шт	120	
52	MMCVSVJ2-70-20 (V)	Набор одноразовый с центрально венозным катетером, двухканальный р-р 7Fr (стандартная комплектация с V образной иглой, длина катетера 20см)	шт	120	

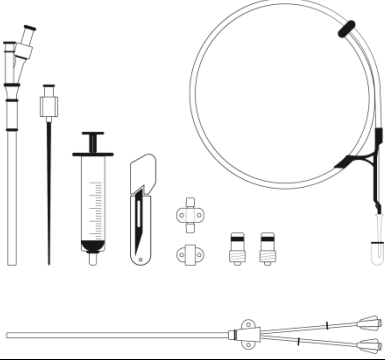
53	MMCVCBJ2-70-30 (V)	Набор одноразовый с центрально венозным катетером, двухканальный р-р 7Fr (стандартная комплектация с V образной иглой, длина катетера 30см)	шт	120	
ЦВК двухканальные, взрослые, стандартная комплектация с нитиноловым проводником (серия VN)					
					
54	MMCVCBJ2-70-15 (VN)	Набор одноразовый с центрально венозным катетером, двухканальный р-р 7Fr (стандартная комплектация с V образной иглой, нитиноловым проводником, длина катетера 15см)	шт	120	
55	MMCVCBJ2-70-20 (VN)	Набор одноразовый с центрально венозным катетером, двухканальный р-р 7Fr (стандартная комплектация с V образной иглой, нитиноловым проводником, длина катетера 20см)	шт	120	
56	MMCVCBJ2-70-30 (VN)	Набор одноразовый с центрально венозным катетером, двухканальный р-р 7Fr (стандартная комплектация с V образной иглой, нитиноловым проводником, длина катетера 30см)	шт	120	
ЦВК двухканальные, взрослые, стандартная комплектация					
54	MMCVCBJ2-70-15	Набор одноразовый с центрально венозным катетером, двухканальный р-р 7Fr (стандартная комплектация, длина катетера 15см)	шт	120	
55	MMCVCBJ2-70-20	Набор одноразовый с центрально венозным катетером, двухканальный р-р 7Fr (стандартная комплектация, длина катетера 20см)	шт	120	
56	MMCVCBJ2-70-30	Набор одноразовый с центрально венозным катетером, двухканальный р-р 7Fr (стандартная комплектация, длина катетера 30см)	шт	120	

ЦВК двухканальные, взрослые, стандартная комплектация с нитиноловым проводником (серия N)

54	MMCVSBJ2-70-15 (N)	Набор одноразовый с центрально венозным катетером, двухканальный р-р 7Fr (стандартная комплектация с нитиноловым проводником, длина катетера 15см)	шт	120	
55	MMCVSBJ2-70-20 (N)	Набор одноразовый с центрально венозным катетером, двухканальный р-р 7Fr (стандартная комплектация с нитиноловым проводником, длина катетера 20см)	шт	120	
56	MMCVSBJ2-70-30 (N)	Набор одноразовый с центрально венозным катетером, двухканальный р-р 7Fr (стандартная комплектация с нитиноловым проводником, длина катетера 30см)	шт	120	

ЦВК двухканальные, взрослые, расширенная комплектация (серия F)

54	MMCVSBJ2-70-15 (F)	Набор одноразовый с центрально венозным катетером, двухканальный р-р 7Fr (расширенная комплектация, длина катетера 15см)	шт	120	
55	MMCVSBJ2-70-20 (F)	Набор одноразовый с центрально венозным катетером, двухканальный р-р 7Fr (расширенная комплектация, длина катетера 20см)	шт	120	
56	MMCVSBJ2-70-30 (F)	Набор одноразовый с центрально венозным катетером, двухканальный р-р 7Fr (расширенная комплектация, длина катетера 30см)	шт	120	

ЦВК двухканальные, педиатрические, стандартная комплектация (серия S)

45	MMCVSBJ2- 40-05 (S)	Набор одноразовый с центрально венозным катетером, двухканальный р-р 4Fr (стандартная комплектация с иглой Сельдингера, длина катетера 5см)	шт	120	
----	---------------------	---	----	-----	--

46	MMCVCBJ2- 40-08 (S)	Набор одноразовый с центрально венозным катетером, двухканальный р-р 4Fr (стандартная комплектация с иглой Сельдингера, длина катетера 8см)	шт	120	
47	MMCVCBJ2- 40-13 (S)	Набор одноразовый с центрально венозным катетером, двухканальный р-р 4Fr (стандартная комплектация с иглой Сельдингера, длина катетера 13см)	шт	120	
48	MMCVCBJ2- 50- 08 (S)	Набор одноразовый с центрально венозным катетером, двухканальный р-р 5Fr (стандартная комплектация с иглой Сельдингера, длина катетера 8см)	шт	120	
49	MMCVCBJ2-50-13 (S)	Набор одноразовый с центрально венозным катетером, двухканальный р-р 5Fr (стандартная комплектация с иглой Сельдингера, длина катетера 13см)	шт	120	
50	MMCVCBJ2-50-20 (S)	Набор одноразовый с центрально венозным катетером, двухканальный р-р 5Fr (стандартная комплектация с иглой Сельдингера, длина катетера 20см)	шт	120	

ЦВК двухканальные, педиатрические, стандартная комплектация с нитиноловым проводником (серия SN)

45	MMCVCBJ2- 40-05 (SN)	Набор одноразовый с центрально венозным катетером, двухканальный р-р 4Fr (стандартная комплектация с иглой Сельдингера, нитиноловым проводником, длина катетера 5см)	шт	120	
46	MMCVCBJ2- 40-08 (SN)	Набор одноразовый с центрально венозным катетером, двухканальный р-р 4Fr (стандартная комплектация с иглой Сельдингера, нитиноловым проводником, длина катетера 8см)	шт	120	
47	MMCVCBJ2- 40-13 (SN)	Набор одноразовый с центрально венозным катетером, двухканальный р-р 4Fr (стандартная комплектация с иглой Сельдингера, нитиноловым проводником, длина катетера 13см)	шт	120	
48	MMCVCBJ2- 50- 08 (SN)	Набор одноразовый с центрально венозным катетером, двухканальный р-р 5Fr (стандартная комплектация с иглой Сельдингера, нитиноловым проводником, длина катетера 8см)	шт	120	
49	MMCVCBJ2-50-13 (SN)	Набор одноразовый с центрально венозным катетером, двухканальный р-р 5Fr (стандартная комплектация с иглой Сельдингера, нитиноловым проводником, длина катетера 13см)	шт	120	
50	MMCVCBJ2-50-20 (SN)	Набор одноразовый с центрально венозным катетером, двухканальный р-р 5Fr (стандартная комплектация с иглой Сельдингера, нитиноловым проводником, длина катетера 20см)	шт	120	

ЦВК двухканальные, педиатрические, расширенная комплектация (серия F)

45	MMCVCBJ2- 40-05 (F)	Набор одноразовый с центрально венозным катетером, двухканальный р-р 4Fr (расширенная комплектация, длина катетера 5см)	штг	120	
46	MMCVCBJ2- 40-08 (F)	Набор одноразовый с центрально венозным катетером, двухканальный р-р 4Fr (расширенная комплектация, длина катетера 8см)	штг	120	
47	MMCVCBJ2- 40-13 (F)	Набор одноразовый с центрально венозным катетером, двухканальный р-р 4Fr (расширенная комплектация, длина катетера 13см)	штг	120	
48	MMCVCBJ2- 50- 08 (F)	Набор одноразовый с центрально венозным катетером, двухканальный р-р 5Fr (расширенная комплектация, длина катетера 8см)	штг	120	
49	MMCVCBJ2-50-13 (F)	Набор одноразовый с центрально венозным катетером, двухканальный р-р 5Fr (расширенная комплектация, длина катетера 13см)	штг	120	
50	MMCVCBJ2-50-20 (F)	Набор одноразовый с центрально венозным катетером, двухканальный р-р 5Fr (расширенная комплектация, длина катетера 20см)	штг	120	

ЦВК трехканальные, взрослые, экономичная комплектация (серия EV)

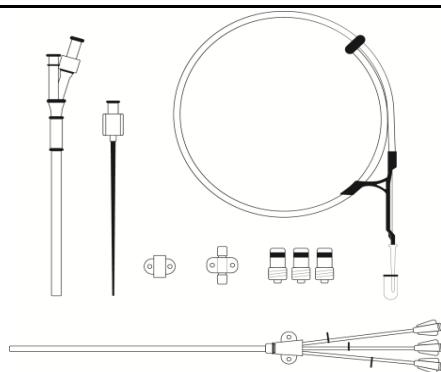

33	MMCVCBJ3-70-15 (EV)	Набор одноразовый с центрально венозным катетером, трехканальный р-р 7Fr (экономичная комплектация с V образной иглой, длина катетера 15см)	штг	120	
34	MMCVCBJ3-70-20 (EV)	Набор одноразовый с центрально венозным катетером, трехканальный р-р 7Fr (экономичная комплектация с V образной иглой, длина катетера 20см)	штг	120	
35	MMCVCBJ3-70-30 (EV)	Набор одноразовый с центрально венозным катетером, трехканальный р-р 7Fr (экономичная комплектация с V образной иглой, длина катетера 30см)	штг	120	

ЦВК трехканальные, взрослые, стандартная комплектация (серия V)

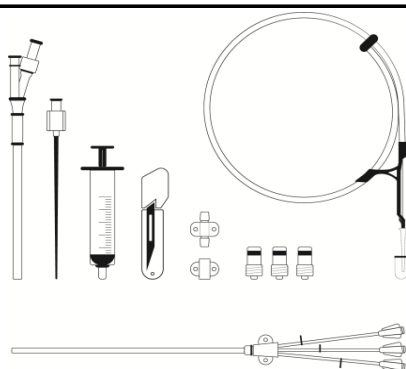

36	MMCVCBJ3-70-15 (V)	Набор одноразовый с центрально венозным катетером, трехканальный р-р 7Fr (стандартная комплектация с V образной иглой, длина катетера 15см)	шт	120	
37	MMCVCBJ3-70-20 (V)	Набор одноразовый с центрально венозным катетером, трехканальный р-р 7Fr (стандартная комплектация с V образной иглой, длина катетера 20см)	шт	120	
38	MMCVCBJ3-70-30 (V)	Набор одноразовый с центрально венозным катетером, трехканальный р-р 7Fr (стандартная комплектация с V образной иглой, длина катетера 30см)	шт	120	

ЦВК трехканальные, взрослые, стандартная комплектация с нитиноловым проводником (серия VN)

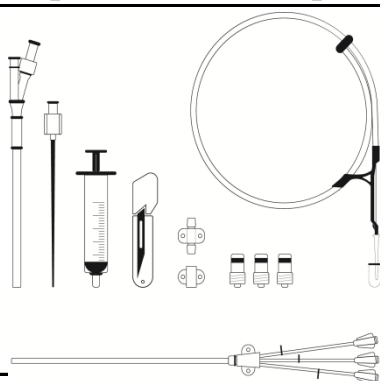

36	MMCVCBJ3-70-15 (VN)	Набор одноразовый с центрально венозным катетером, трехканальный р-р 7Fr (стандартная комплектация с V образной иглой, нитиноловым проводником, длина катетера 15см)	шт	120	
37	MMCVCBJ3-70-20 (VN)	Набор одноразовый с центрально венозным катетером, трехканальный р-р 7Fr стандартная комплектация с V образной иглой, нитиноловым проводником, длина катетера 20см)	шт	120	
38	MMCVCBJ3-70-30 (VN)	Набор одноразовый с центрально венозным катетером, трехканальный р-р 7Fr стандартная комплектация с V образной иглой, нитиноловым проводником, длина катетера 30см)	шт	120	

ЦВК трехканальные, взрослые, стандартная комплектация

36	ММСVСВJ3-70-15	Набор одноразовый с центрально венозным катетером, трехканальный р-р 7Fr (стандартная комплектация, длина катетера 15см)	шт	120	
37	ММСVСВJ3-70-20	Набор одноразовый с центрально венозным катетером, трехканальный р-р 7Fr стандартная комплектация, длина катетера 20см)	шт	120	
38	ММСVСВJ3-70-30	Набор одноразовый с центрально венозным катетером, трехканальный р-р 7Fr стандартная комплектация, длина катетера 30см)	шт	120	

ЦВК трехканальные, взрослые, стандартная комплектация (серия N)

36	ММСVСВJ3-70-15 (N)	Набор одноразовый с центрально венозным катетером, трехканальный р-р 7Fr (стандартная комплектация с нитиноловым проводником, длина катетера 15см)	шт	120	
37	ММСVСВJ3-70-20 (N)	Набор одноразовый с центрально венозным катетером, трехканальный р-р 7Fr стандартная комплектация с нитиноловым проводником, длина катетера 20см)	шт	120	
38	ММСVСВJ3-70-30 (N)	Набор одноразовый с центрально венозным катетером, трехканальный р-р 7Fr стандартная комплектация с нитиноловым проводником, длина катетера 30см)	шт	120	

ЦВК трехканальные, взрослые, расширенная комплектация (серия F)

36	ММСVСВJ3-70-15 (F)	Набор одноразовый с центрально венозным катетером, трехканальный р-р 7Fr (расширенная комплектация, длина катетера 15см)	шт	120	
----	--------------------	--	----	-----	--

37	ММСVСВJ3-70-20 (F)	Набор одноразовый с центрально венозным катетером, трехканальный р-р 7Fг расширенная комплектация, длина катетера 20см)	шт	120	
38	ММСVСВJ3-70-30 (F)	Набор одноразовый с центрально венозным катетером, трехканальный р-р 7Fг расширенная комплектация, длина катетера 30см)	шт	120	
ЦВК трехканальные, педиатрические, стандартная комплектация (серия S)					
39	ММСVСВJ3-55-08 (S)	Набор одноразовый с центрально венозным катетером, трехканальный р-р 5,5Fг (стандартная комплектация с V образной иглой, длина катетера 8см)	шт	120	
40	ММСVСВJ3-55-13 (S)	Набор одноразовый с центрально венозным катетером, трехканальный р-р 5,5Fг (стандартная комплектация с V образной иглой, длина катетера 13см)	шт	120	
ЦВК трехканальные, педиатрические, стандартная комплектация с нитиноловым проводником (серия SN)					
39	ММСVСВJ3-55-08 (SN)	Набор одноразовый с центрально венозным катетером, трехканальный р-р 5,5Fг (стандартная комплектация с V образной иглой, длина катетера 8см)	шт	120	
40	ММСVСВJ3-55-13 (SN)	Набор одноразовый с центрально венозным катетером, трехканальный р-р 5,5Fг (стандартная комплектация с V образной иглой, длина катетера 13см)	шт	120	
ЦВК трехканальные, педиатрические, расширенная комплектация (серия F)					
39	ММСVСВJ3-55-08 (F)	Набор одноразовый с центрально венозным катетером, трехканальный р-р 5,5Fг (расширенная комплектация, длина катетера 8см)	шт	120	

40	MMCVCBJ3-55-13 (F)	Набор одноразовый с центрально венозным катетером, трехканальный р-р 5,5Fr (расширенная комплектация, длина катетера 13см)	шт	120	
Катетеры для гемодиализа					
					
41	MMCVCBJ 2-115-16 (S)	Набор для катетеризации с высокопоточным катетером 11,5F (прямыми концами, длина катетера 16см)	шт	30	
42	MMCVCBJ 2-115-20 (S)	Набор для катетеризации с высокопоточным катетером 11,5F (прямыми концами, длина катетера 20см)	шт	30	
43	MMCVCBJ2-115-16 (C)	Набор для катетеризации с высокопоточным катетером 11,5F (изогнутыми концами, длина катетера 16см)	шт	30	
44	MMCVCBJ2-115-20 (C)	Набор для катетеризации с высокопоточным катетером 11,5F (изогнутыми концами, длина катетера 20см)	шт	30	
Катетеры для гемодиализа, расширенная комплектация (серия F)					
41	MMCVCBJ 2-115-16 (SF)	Набор для катетеризации с высокопоточным катетером 11,5F (прямыми концами, расширенная комплектация, длина катетера 16см)	шт	30	
42	MMCVCBJ 2-115-20 (SF)	Набор для катетеризации с высокопоточным катетером 11,5F (прямыми концами, расширенная комплектация, длина катетера 20см)	шт	30	
43	MMCVCBJ2-115-16 (CF)	Набор для катетеризации с высокопоточным катетером 11,5F (изогнутыми концами, расширенная комплектация, длина катетера 16см)	шт	30	
44	MMCVCBJ2-115-20 (CF)	Набор для катетеризации с высокопоточным катетером 11,5F (изогнутыми концами, расширенная комплектация, длина катетера 20см)	шт	30	

ЦВК с антибактериальным покрытием катетера

ЦВК одноканальные, взрослые, стандартная комплектация (серия V)

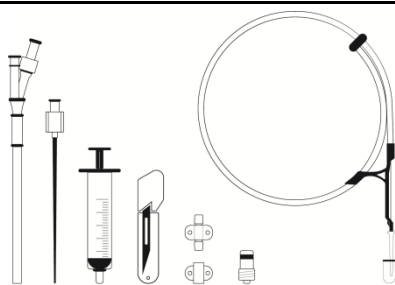

10	LPPCVC1-18-15 (V)	Набор одноразовый с центрально венозным катетером, одноканальный р-р 18 Ga (стандартная комплектация с V образной иглой, длина катетера 15см)	шт	120	
11	LPPCVC1-18-20 (V)	Набор одноразовый с центрально венозным катетером, одноканальный р-р 18 Ga (стандартная комплектация с V образной иглой, длина катетера 20см)	шт	120	
12	LPPCVC1-18-30 (V)	Набор одноразовый с центрально венозным катетером, одноканальный р-р 18 Ga (стандартная комплектация с V образной иглой, длина катетера 30см)	шт	120	
13	LPPCVC1-16-15 (V)	Набор одноразовый с центрально венозным катетером, одноканальный р-р 16 Ga (стандартная комплектация с V образной иглой, длина катетера 15см)	шт	120	
14	LPPCVC1-16-20 (V)	Набор одноразовый с центрально венозным катетером, одноканальный р-р 16 Ga (стандартная комплектация с V образной иглой, длина катетера 20см)	шт	120	
15	LPPCVC1-16-30 (V)	Набор одноразовый с центрально венозным катетером, одноканальный р-р 16 Ga (стандартная комплектация с V образной иглой, длина катетера 30см)	шт	120	
16	LPPCVC1-14-15 (V)	Набор одноразовый с центрально венозным катетером, одноканальный р-р 14 Ga (стандартная комплектация с V образной иглой, длина катетера 15см)	шт	120	
17	LPPCVC1-14-20 (V)	Набор одноразовый с центрально венозным катетером, одноканальный р-р 14 Ga (стандартная комплектация с V образной иглой, длина катетера 20см)	шт	120	
18	LPPCVC1-14-30 (V)	Набор одноразовый с центрально венозным катетером, одноканальный р-р 14 Ga (стандартная комплектация с V образной иглой, длина катетера 30см)	шт	120	

ЦВК одноканальные, взрослые, стандартная комплектация с нитиноловым проводником (серия VN)

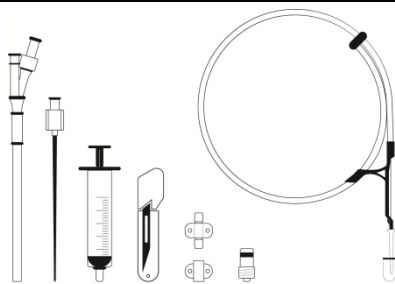

19	LPPCVC1-18-15 (VN)	Набор одноразовый с центрально венозным катетером, одноканальный р-р 18 Ga (стандартная комплектация с V образной иглой и нитиноловым проводником, длина катетера 15см)	шт	120	
----	--------------------	---	----	-----	--

20	LPPCVC1-18-20 (VN)	Набор одноразовый с центрально венозным катетером, одноканальный р-р 18 Ga (стандартная комплектация с V образной иглой и нитиноловым проводником, длина катетера 20см)	шт	120	
21	LPPCVC1-18-30 (VN)	Набор одноразовый с центрально венозным катетером, одноканальный р-р 18 Ga (стандартная комплектация с V образной иглой и нитиноловым проводником, длина катетера 30см)	шт	120	
22	LPPCVC1-16-15 (VN)	Набор одноразовый с центрально венозным катетером, одноканальный р-р 16 Ga (стандартная комплектация с V образной иглой и нитиноловым проводником, длина катетера 15см)	шт	120	
23	LPPCVC1-16-20 (VN)	Набор одноразовый с центрально венозным катетером, одноканальный р-р 16 Ga (стандартная комплектация с V образной иглой и нитиноловым проводником, длина катетера 20см)	шт	120	
24	LPPCVC1-16-30 (VN)	Набор одноразовый с центрально венозным катетером, одноканальный р-р 16 Ga (стандартная комплектация с V образной иглой и нитиноловым проводником, длина катетера 30см)	шт	120	
25	LPPCVC1-14-15 (VN)	Набор одноразовый с центрально венозным катетером, одноканальный р-р 14 Ga (стандартная комплектация с V образной иглой и нитиноловым проводником, длина катетера 15см)	шт	120	
26	LPPCVC1-14-20 (VN)	Набор одноразовый с центрально венозным катетером, одноканальный р-р 14 Ga (стандартная комплектация с V образной иглой и нитиноловым проводником, длина катетера 20см)	шт	120	
27	LPPCVC1-14-30 (VN)	Набор одноразовый с центрально венозным катетером, одноканальный р-р 14 Ga (стандартная комплектация с V образной иглой и нитиноловым проводником, длина катетера 30см)	шт	120	

ЦВК одноканальные, взрослые, стандартная комплектация

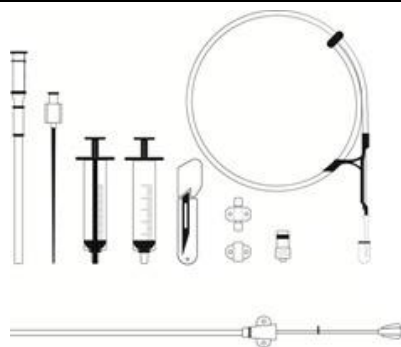

28	LPPCVC1-18-15	Набор одноразовый с центрально венозным катетером, одноканальный р-р 18 Ga (стандартная комплектация, длина катетера 15см)	шт	120	
29	LPPCVC1-18-20	Набор одноразовый с центрально венозным катетером, одноканальный р-р 18 Ga (стандартная комплектация, длина катетера 20см)	шт	120	
30	LPPCVC1-18-30	Набор одноразовый с центрально венозным катетером, одноканальный р-р 18 Ga (стандартная комплектация, длина катетера 30см)	шт	120	
31	LPPCVC1-16-15	Набор одноразовый с центрально венозным катетером, одноканальный р-р 16 Ga (стандартная комплектация, длина катетера 15см)	шт	120	
32	LPPCVC1-16-20	Набор одноразовый с центрально венозным катетером, одноканальный р-р 16 Ga (стандартная комплектация, длина катетера 20см)	шт	120	
33	LPPCVC1-16-30	Набор одноразовый с центрально венозным катетером, одноканальный р-р 16 Ga (стандартная комплектация, длина катетера 30см)	шт	120	
34	LPPCVC1-14-15	Набор одноразовый с центрально венозным катетером, одноканальный р-р 14 Ga (стандартная комплектация, длина катетера 15см)	шт	120	

35	LPPCVC1-14-20	Набор одноразовый с центрально венозным катетером, одноканальный р-р 14 Ga (стандартная комплектация, длина катетера 20см)	шт	120	
36	LPPCVC1-14-30	Набор одноразовый с центрально венозным катетером, одноканальный р-р 14 Ga (стандартная комплектация, длина катетера 30см)	шт	120	

ЦВК одноканальные, взрослые, стандартная комплектация с нитиноловым проводником (серия N)

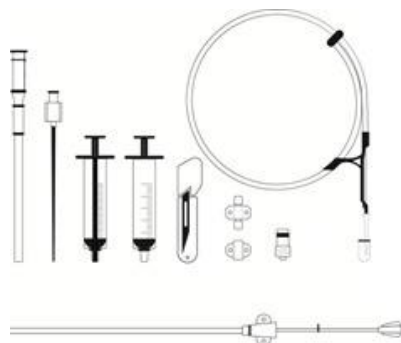

37	LPPCVC1-18-15 (N)	Набор одноразовый с центрально венозным катетером, одноканальный р-р 18 Ga (стандартная комплектация с нитиноловым проводником, длина катетера 15см)	шт	120	
38	LPPCVC1-18-20 (N)	Набор одноразовый с центрально венозным катетером, одноканальный р-р 18 Ga (стандартная комплектация с нитиноловым проводником, длина катетера 20см)	шт	120	
39	LPPCVC1-18-30 (N)	Набор одноразовый с центрально венозным катетером, одноканальный р-р 18 Ga (стандартная комплектация с нитиноловым проводником, длина катетера 30см)	шт	120	
40	LPPCVC1-16-15 (N)	Набор одноразовый с центрально венозным катетером, одноканальный р-р 16 Ga (стандартная комплектация с нитиноловым проводником, длина катетера 15см)	шт	120	
41	LPPCVC1-16-20 (N)	Набор одноразовый с центрально венозным катетером, одноканальный р-р 16 Ga (стандартная комплектация с нитиноловым проводником, длина катетера 20см)	шт	120	
42	LPPCVC1-16-30 (N)	Набор одноразовый с центрально венозным катетером, одноканальный р-р 16 Ga (стандартная комплектация с нитиноловым проводником, длина катетера 30см)	шт	120	
43	LPPCVC1-14-15 (N)	Набор одноразовый с центрально венозным катетером, одноканальный р-р 14 Ga (стандартная комплектация с нитиноловым проводником, длина катетера 15см)	шт	120	
44	LPPCVC1-14-20 (N)	Набор одноразовый с центрально венозным катетером, одноканальный р-р 14 Ga (стандартная комплектация с нитиноловым проводником, длина катетера 20см)	шт	120	
45	LPPCVC1-14-30 (N)	Набор одноразовый с центрально венозным катетером, одноканальный р-р 14 Ga (стандартная комплектация с нитиноловым проводником, длина катетера 30см)	шт	120	

ЦВК одноканальные, взрослые, расширенная комплектация (серия F)

46	LPPCVC1-18-15 (F)	Набор одноразовый с центрально венозным катетером, одноканальный р-р 18 Ga (расширенная комплектация, длина катетера 15см)	шт	120	
----	-------------------	--	----	-----	--

47	LPPCVC1-18-20 (F)	Набор одноразовый с центрально венозным катетером, одноканальный р-р 18 Ga (расширенная комплектация, длина катетера 20см)	шт	120	
48	LPPCVC1-18-30 (F)	Набор одноразовый с центрально венозным катетером, одноканальный р-р 18 Ga (расширенная комплектация, длина катетера 30см)	шт	120	
49	LPPCVC1-16-15 (F)	Набор одноразовый с центрально венозным катетером, одноканальный р-р 16 Ga (расширенная комплектация, длина катетера 15см)	шт	120	
50	LPPCVC1-16-20 (F)	Набор одноразовый с центрально венозным катетером, одноканальный р-р 16 Ga (расширенная комплектация, длина катетера 20см)	шт	120	
51	LPPCVC1-16-30 (F)	Набор одноразовый с центрально венозным катетером, одноканальный р-р 16 Ga (расширенная комплектация, длина катетера 30см)	шт	120	
52	LPPCVC1-14-15 (F)	Набор одноразовый с центрально венозным катетером, одноканальный р-р 14 Ga (расширенная комплектация, длина катетера 15см)	шт	120	
53	LPPCVC1-14-20 (F)	Набор одноразовый с центрально венозным катетером, одноканальный р-р 14 Ga (расширенная комплектация, длина катетера 20см)	шт	120	
54	LPPCVC1-14-30 (F)	Набор одноразовый с центрально венозным катетером, одноканальный р-р 14 Ga (расширенная комплектация, длина катетера 30см)	шт	120	

ЦВК одноканальные, педиатрические, стандартная комплектация (серия S)

55	LPPCVC1-20-13 (S)	Набор одноразовый с центрально венозным катетером, одноканальный р-р 20 Ga (стандартная комплектация с иглой Сельдингера, длина катетера 13см)	шт	120	
56	LPPCVC1-20-20 (S)	Набор одноразовый с центрально венозным катетером, одноканальный р-р 20 Ga (стандартная комплектация с иглой Сельдингера, длина катетера 20см)	шт	120	

ЦВК одноканальные, педиатрические, стандартная комплектация с нитиноловым проводником (серия SN)

57	LPPCVC1-20-13 (SN)	Набор одноразовый с центрально венозным катетером, одноканальный р-р 20 Ga (стандартная комплектация с иглой Сельдингера и нитиноловым проводником, длина катетера 13см)	шт	120	
----	--------------------	--	----	-----	--

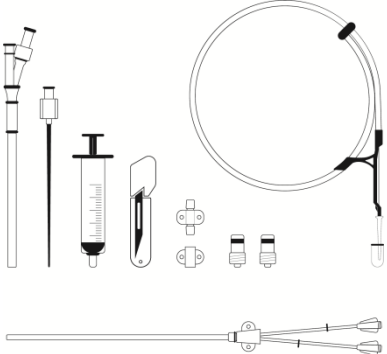
58	LPPCVC1-20-20 (SN)	Набор одноразовый с центрально венозным катетером, одноканальный р-р 20 Ga (стандартная комплектация с иглой Сельдингера и нитиноловым проводником, длина катетера 20см)	шт	120	
ЦВК одноканальные, педиатрические, расширенная комплектация (серия F)					
59	LPPCVC1-20-13 (F)	Набор одноразовый с центрально венозным катетером, одноканальный р-р 20 Ga (стандартная комплектация с иглой Сельдингера и нитиноловым проводником, длина катетера 13см)	шт	120	
60	LPPCVC1-20-20 (F)	Набор одноразовый с центрально венозным катетером, одноканальный р-р 20 Ga (стандартная комплектация с иглой Сельдингера и нитиноловым проводником, длина катетера 20см)	шт	120	
ЦВК двухканальные, взрослые, стандартная комплектация (серия V)					
					
51	LPPCVC2-70-15 (V)	Набор одноразовый с центрально венозным катетером, двухканальный р-р 7Fr (стандартная комплектация с V образной иглой, длина катетера 15см)	шт	120	
52	LPPCVC2-70-20 (V)	Набор одноразовый с центрально венозным катетером, двухканальный р-р 7Fr (стандартная комплектация с V образной иглой, длина катетера 20см)	шт	120	
53	LPPCVC2-70-30 (V)	Набор одноразовый с центрально венозным катетером, двухканальный р-р 7Fr (стандартная комплектация с V образной иглой, длина катетера 30см)	шт	120	

ЦВК двухканальные, взрослые, стандартная комплектация с нитиновым проводником (серия VN)

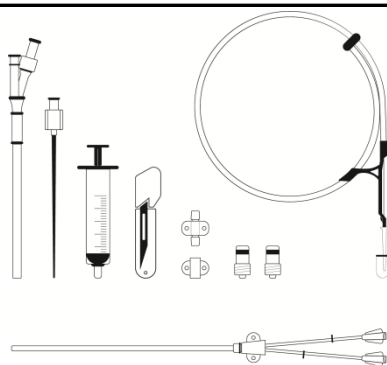

54	LPPCVC2-70-15 (VN)	Набор одноразовый с центрально венозным катетером, двухканальный р-р 7Fr (стандартная комплектация с V образной иглой, нитиновым проводником, длина катетера 15см)	шт	120	
55	LPPCVC2-70-20 (VN)	Набор одноразовый с центрально венозным катетером, двухканальный р-р 7Fr стандартная комплектация с V образной иглой, нитиновым проводником, длина катетера 20см)	шт	120	
56	LPPCVC2-70-30 (VN)	Набор одноразовый с центрально венозным катетером, двухканальный р-р 7Fr (стандартная комплектация с V образной иглой, нитиновым проводником, длина катетера 30см)	шт	120	

ЦВК двухканальные, взрослые, стандартная комплектация

54	LPPCVC2-70-15	Набор одноразовый с центрально венозным катетером, двухканальный р-р 7Fr (стандартная комплектация, длина катетера 15см)	шт	120	
55	LPPCVC2-70-20	Набор одноразовый с центрально венозным катетером, двухканальный р-р 7Fr (стандартная комплектация, длина катетера 20см)	шт	120	
56	LPPCVC2-70-30	Набор одноразовый с центрально венозным катетером, двухканальный р-р 7Fr (стандартная комплектация, длина катетера 30см)	шт	120	

ЦВК двухканальные, взрослые, стандартная комплектация с нитиноловым проводником (серия N)

54	LPPCVC2-70-15 (N)	Набор одноразовый с центрально венозным катетером, двухканальный р-р 7Fr (стандартная комплектация с нитиноловым проводником, длина катетера 15см)	шт	120	
55	LPPCVC2-70-20 (N)	Набор одноразовый с центрально венозным катетером, двухканальный р-р 7Fr (стандартная комплектация с нитиноловым проводником, длина катетера 20см)	шт	120	
56	LPPCVC2-70-30 (N)	Набор одноразовый с центрально венозным катетером, двухканальный р-р 7Fr (стандартная комплектация с нитиноловым проводником, длина катетера 30см)	шт	120	

ЦВК двухканальные, взрослые, расширенная комплектация (серия F)

54	LPPCVC2-70-15 (F)	Набор одноразовый с центрально венозным катетером, двухканальный р-р 7Fr (расширенная комплектация, длина катетера 15см)	шт	120	
55	LPPCVC2-70-20 (F)	Набор одноразовый с центрально венозным катетером, двухканальный р-р 7Fr (расширенная комплектация, длина катетера 20см)	шт	120	
56	LPPCVC2-70-30 (F)	Набор одноразовый с центрально венозным катетером, двухканальный р-р 7Fr (расширенная комплектация, длина катетера 30см)	шт	120	

ЦВК двухканальные, педиатрические, стандартная комплектация (серия S)

45	LPPCVC2- 40-05 (S)	Набор одноразовый с центрально венозным катетером, двухканальный р-р 4Fr (стандартная комплектация с иглой Сельдингера, длина катетера 5см)	шт	120	
----	--------------------	---	----	-----	--

46	LPPCVC2- 40-08 (S)	Набор одноразовый с центрально венозным катетером, двухканальный р-р 4Fr (стандартная комплектация с иглой Сельдингера, длина катетера 8см)	шт	120	
47	LPPCVC2- 40-13 (S)	Набор одноразовый с центрально венозным катетером, двухканальный р-р 4Fr (стандартная комплектация с иглой Сельдингера, длина катетера 13см)	шт	120	
48	LPPCVC2- 50- 08 (S)	Набор одноразовый с центрально венозным катетером, двухканальный р-р 5Fr (стандартная комплектация с иглой Сельдингера, длина катетера 8см)	шт	120	
49	LPPCVC2-50-13 (S)	Набор одноразовый с центрально венозным катетером, двухканальный р-р 5Fr (стандартная комплектация с иглой Сельдингера, длина катетера 13см)	шт	120	
50	LPPCVC2-50-20 (S)	Набор одноразовый с центрально венозным катетером, двухканальный р-р 5Fr (стандартная комплектация с иглой Сельдингера, длина катетера 20см)	шт	120	

ЦВК двухканальные, педиатрические, стандартная комплектация с нитиноловым проводником (серия SN)

45	LPPCVC2- 40-05 (SN)	Набор одноразовый с центрально венозным катетером, двухканальный р-р 4Fr (стандартная комплектация с иглой Сельдингера, нитиноловым проводником, длина катетера 5см)	шт	120	
46	LPPCVC2- 40-08 (SN)	Набор одноразовый с центрально венозным катетером, двухканальный р-р 4Fr (стандартная комплектация с иглой Сельдингера, нитиноловым проводником, длина катетера 8см)	шт	120	
47	LPPCVC2- 40-13 (SN)	Набор одноразовый с центрально венозным катетером, двухканальный р-р 4Fr (стандартная комплектация с иглой Сельдингера, нитиноловым проводником, длина катетера 13см)	шт	120	
48	LPPCVC2- 50- 08 (SN)	Набор одноразовый с центрально венозным катетером, двухканальный р-р 5Fr (стандартная комплектация с иглой Сельдингера, нитиноловым проводником, длина катетера 8см)	шт	120	
49	LPPCVC2-50-13 (SN)	Набор одноразовый с центрально венозным катетером, двухканальный р-р 5Fr (стандартная комплектация с иглой Сельдингера, нитиноловым проводником, длина катетера 13см)	шт	120	
50	LPPCVC2-50-20 (SN)	Набор одноразовый с центрально венозным катетером, двухканальный р-р 5Fr (стандартная комплектация с иглой Сельдингера, нитиноловым проводником, длина катетера 20см)	шт	120	

ЦВК двухканальные, педиатрические, расширенная комплектация (серия F)

45	LPPCVC2- 40-05 (F)	Набор одноразовый с центрально венозным катетером, двухканальный р-р 4Fr (расширенная комплектация, длина катетера 5см)	шт	120	
46	LPPCVC2- 40-08 (F)	Набор одноразовый с центрально венозным катетером, двухканальный р-р 4Fr (расширенная комплектация, длина катетера 8см)	шт	120	
47	LPPCVC2- 40-13 (F)	Набор одноразовый с центрально венозным катетером, двухканальный р-р 4Fr (расширенная комплектация, длина катетера 13см)	шт	120	
48	LPPCVC2- 50- 08 (F)	Набор одноразовый с центрально венозным катетером, двухканальный р-р 5Fr (расширенная комплектация, длина катетера 8см)	шт	120	
49	LPPCVC2-50-13 (F)	Набор одноразовый с центрально венозным катетером, двухканальный р-р 5Fr (расширенная комплектация, длина катетера 13см)	шт	120	

ЦВК трехканальные, взрослые, стандартная комплектация (серия V)

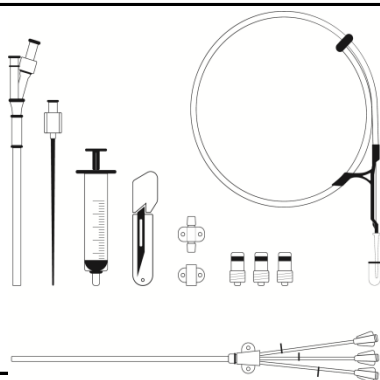

36	LPPCVC3-70-15 (V)	Набор одноразовый с центрально венозным катетером, трехканальный р-р 7Fr (стандартная комплектация с V образной иглой, длина катетера 15см)	шт	120	
37	LPPCVC3-70-20 (V)	Набор одноразовый с центрально венозным катетером, трехканальный р-р 7Fr (стандартная комплектация с V образной иглой, длина катетера 20см)	шт	120	
38	LPPCVC3-70-30 (V)	Набор одноразовый с центрально венозным катетером, трехканальный р-р 7Fr (стандартная комплектация с V образной иглой, длина катетера 30см)	шт	120	

ЦВК трехканальные, взрослые, стандартная комплектация с нитиноловым проводником (серия VN)

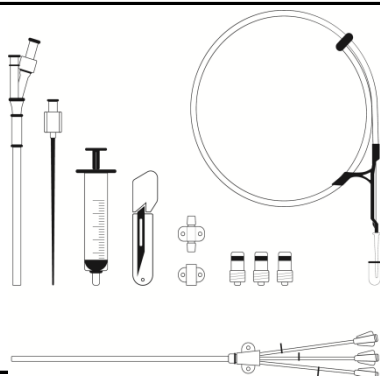

36	LPPCVC3-70-15 (VN)	Набор одноразовый с центрально венозным катетером, трехканальный р-р 7Fr (стандартная комплектация с V образной иглой, нитиноловым проводником, длина катетера	шт	120	
37	LPPCVC3-70-20 (VN)	Набор одноразовый с центрально венозным катетером, трехканальный р-р 7Fr стандартная комплектация с V образной иглой, нитиноловым проводником, длина катетера	шт	120	
38	LPPCVC3-70-30 (VN)	Набор одноразовый с центрально венозным катетером, трехканальный р-р 7Fr стандартная комплектация с V образной иглой, нитиноловым проводником, длина катетера	шт	120	

ЦВК трехканальные, взрослые, стандартная комплектация

36	LPPCVC3-70-15	Набор одноразовый с центрально венозным катетером, трехканальный р-р 7Fr (стандартная комплектация, длина катетера 15см)	шт	120	
37	LPPCVC3-70-20	Набор одноразовый с центрально венозным катетером, трехканальный р-р 7Fr стандартная комплектация, длина катетера 20см)	шт	120	
38	LPPCVC3-70-30	Набор одноразовый с центрально венозным катетером, трехканальный р-р 7Fr стандартная комплектация, длина катетера 30см)	шт	120	

ЦВК трехканальные, взрослые, стандартная комплектация (серия N)

36	LPPCVC3-70-15 (N)	Набор одноразовый с центрально венозным катетером, трехканальный р-р 7Fr (стандартная комплектация с нитиноловым проводником, длина катетера 15см)	шт	120	
37	LPPCVC3-70-20 (N)	Набор одноразовый с центрально венозным катетером, трехканальный р-р 7Fr стандартная комплектация с нитиноловым проводником, длина катетера 20см)	шт	120	
38	LPPCVC3-70-30 (N)	Набор одноразовый с центрально венозным катетером, трехканальный р-р 7Fr стандартная комплектация с нитиноловым проводником, длина катетера 30см)	шт	120	

ЦВК трехканальные, взрослые, расширенная комплектация (серия F)

36	LPPCVC3-70-15 (F)	Набор одноразовый с центрально венозным катетером, трехканальный р-р 7Fr (расширенная комплектация, длина катетера 15см)	шт	120	
37	LPPCVC3-70-20 (F)	Набор одноразовый с центрально венозным катетером, трехканальный р-р 7Fr расширенная комплектация, длина катетера 20см)	шт	120	
38	LPPCVC3-70-30 (F)	Набор одноразовый с центрально венозным катетером, трехканальный р-р 7Fr расширенная комплектация, длина катетера 30см)	шт	120	

ЦВК трехканальные, педиатрические, стандартная комплектация (серия S)

39	LPPCVC3-55-08 (S)	Набор одноразовый с центрально венозным катетером, трехканальный р-р 5,5Fr (стандартная комплектация с V образной иглой, длина катетера 8см)	шт	120	
40	LPPCVC3-55-13 (S)	Набор одноразовый с центрально венозным катетером, трехканальный р-р 5,5Fr (стандартная комплектация с V образной иглой, длина катетера 13см)	шт	120	

ЦВК трехканальные, педиатрические, стандартная комплектация с нитиноловым проводником (серия SN)

39	LPPCVC3-55-08 (SN)	Набор одноразовый с центрально венозным катетером, трехканальный р-р 5,5Fr (стандартная комплектация с V образной иглой, длина катетера 8см)	шт	120	
40	LPPCVC3-55-13 (SN)	Набор одноразовый с центрально венозным катетером, трехканальный р-р 5,5Fr (стандартная комплектация с V образной иглой, длина катетера 13см)	шт	120	

ЦВК трехканальные, педиатрические, расширенная комплектация (серия F)

39	LPPCVC3-55-08 (F)	Набор одноразовый с центрально венозным катетером, трехканальный р-р 5,5Fr (расширенная комплектация, длина катетера 8см)	шт	120	
40	LPPCVC3-55-13 (F)	Набор одноразовый с центрально венозным катетером, трехканальный р-р 5,5Fr (расширенная комплектация, длина катетера 13см)	шт	120	

Преобразователи кровяного давления

Преобразователь кровяного давления с одним датчиком

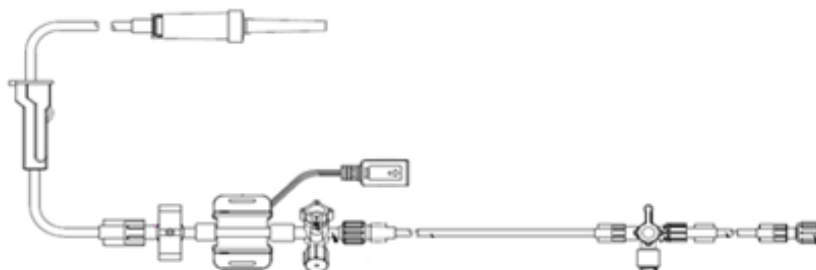

45	ММВРТСА20(30)	Преобразователь кровяного давления, с одним датчиком	шт	50	
----	---------------	--	----	----	--

Преобразователь кровяного давления с двумя датчиками

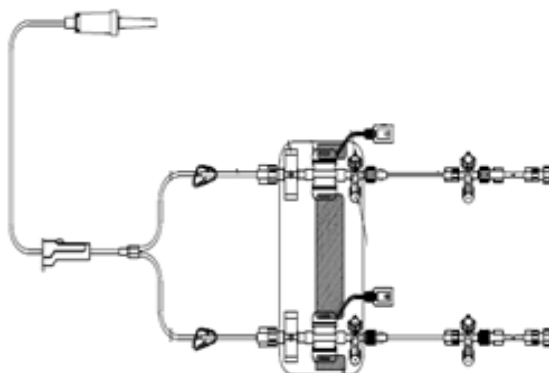

46	ММВРТСВ20(30)	Преобразователь кровяного давления, с двумя датчиками с	шт	50	
----	---------------	---	----	----	--

Преобразователь кровяного давления с тремя датчиками

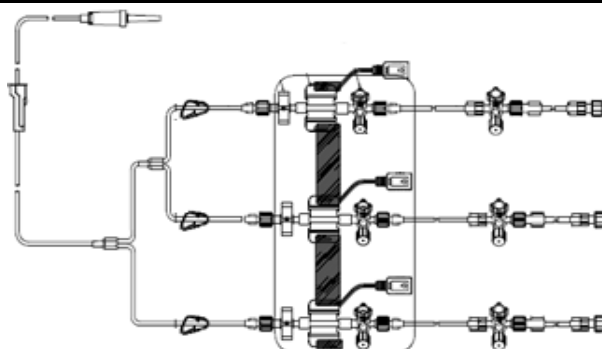

47	ММВРТСС20(30)	Преобразователь кровяного давления, с тремя датчиками с	шт	50	
----	---------------	---	----	----	--

Интродьюсерный набор

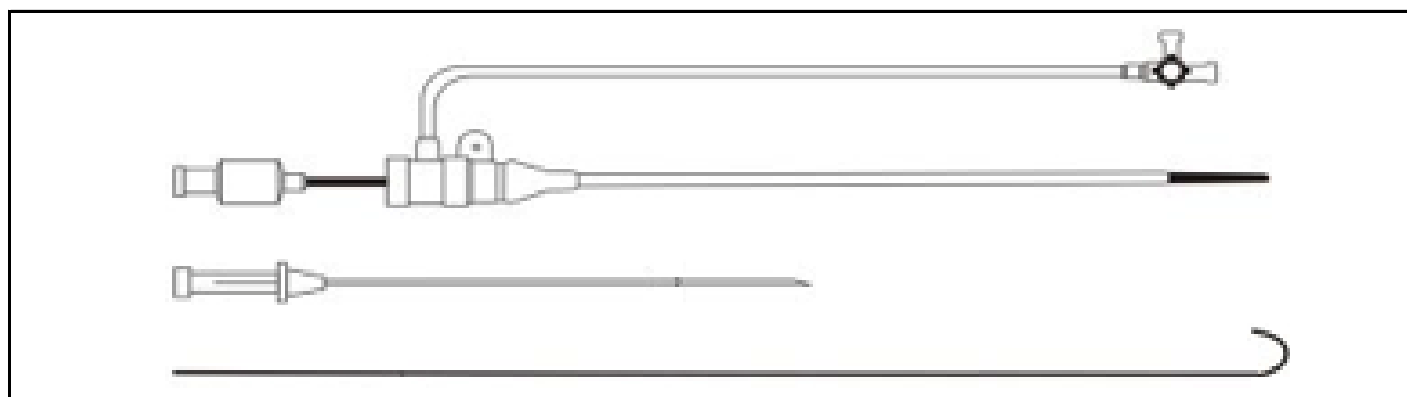

48	MMQGB04110	Интродьюсер внутрисосудистый в наборе 4Fr, 11см, (Интродьюсер, проводник, дилататор, игла проводниковая)	шт	300	
49	MMQGB05110	Интродьюсер внутрисосудистый в наборе 5Fr, 11см, (Интродьюсер, проводник, дилататор, игла проводниковая)	шт	300	
50	MMQGB06110	Интродьюсер внутрисосудистый в наборе 6Fr, 11см, (Интродьюсер, проводник, дилататор, игла проводниковая)	шт	300	
51	MMQGB07110	Интродьюсер внутрисосудистый в наборе 7Fr, 11см, (Интродьюсер, проводник, дилататор, игла проводниковая)	шт	300	
52	MMQGB08110	Интродьюсер внутрисосудистый в наборе 8Fr, 11см, (Интродьюсер, проводник, дилататор, игла проводниковая)	шт	300	
53	MMQGB09110	Интродьюсер внутрисосудистый в наборе 9Fr, 11см,	шт	300	
54	MMQGB04160	Интродьюсер внутрисосудистый в наборе 4Fr, 16см,	шт	300	
55	MMQGB05160	Интродьюсер внутрисосудистый в наборе 5Fr, 16см,	шт	300	
56	MMQGB06160	Интродьюсер внутрисосудистый в наборе 6Fr, 16см,	шт	300	
57	MMQGB07160	Интродьюсер внутрисосудистый в наборе 7Fr, 16см, (Интродьюсер, проводник, дилататор, игла проводниковая)	шт	300	
58	MMQGB08160	Интродьюсер внутрисосудистый в наборе 8Fr, 16см, (Интродьюсер, проводник, дилататор, игла проводниковая)	шт	300	
59	MMQGB09160	Интродьюсер внутрисосудистый в наборе 9Fr, 16см, (Интродьюсер, проводник, дилататор, игла проводниковая)	шт	300	
60	MMQGB04240	Интродьюсер внутрисосудистый в наборе 4Fr, 24см, (Интродьюсер, проводник, дилататор, игла проводниковая)	шт	300	
61	MMQGB05240	Интродьюсер внутрисосудистый в наборе 5Fr, 24см, (Интродьюсер, проводник, дилататор, игла проводниковая)	шт	300	
62	MMQGB06240	Интродьюсер внутрисосудистый в наборе 6Fr, 24см, (Интродьюсер, проводник, дилататор, игла проводниковая)	шт	300	
63	MMQGB07240	Интродьюсер внутрисосудистый в наборе 7Fr, 24см,	шт	300	
64	MMQGB08240	Интродьюсер внутрисосудистый в наборе 8Fr, 24см,	шт	300	
65	MMQGB09240	Интродьюсер внутрисосудистый в наборе 9Fr, 24см,	шт	300	

Диализаторы

66	NF-14L	Диализатор капиллярный полиэфирсульфоновый NF низкопоточный: NF-14L	шт	24	
67	NF-16L	Диализатор капиллярный полиэфирсульфоновый NF низкопоточный: NF-16L	шт	24	
68	NF-18L	Диализатор капиллярный полиэфирсульфоновый NF низкопоточный: NF-14L	шт	24	
69	NF-20L	Диализатор капиллярный полиэфирсульфоновый NF низкопоточный: NF-20L	шт	24	

70	NF-15H	Диализатор капиллярный полиэфирсульфоновый NF высокопоточный: NF-15H	шт	24	
71	NF-18H	Диализатор капиллярный полиэфирсульфоновый NF высокопоточный: NF-18H	шт	24	
72	NF-20H	Диализатор капиллярный полиэфирсульфоновый NF высокопоточный: NF-20H	шт	20	